

## 1. Model SB 400

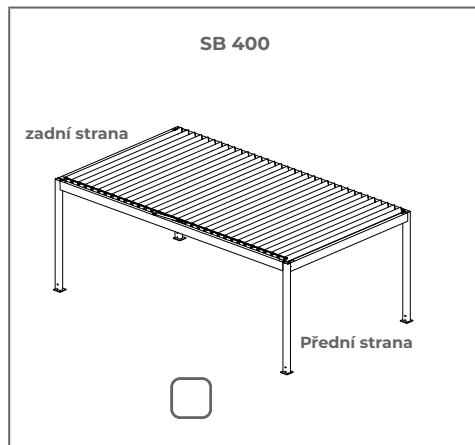

## 2. Varianta pergoly

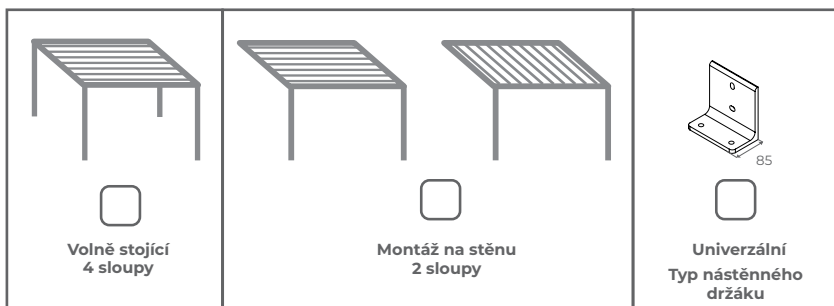

## Strana pro upevnění na stěnu

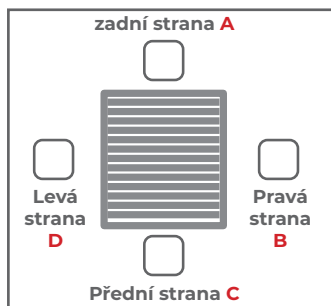

## Strana odvodnění

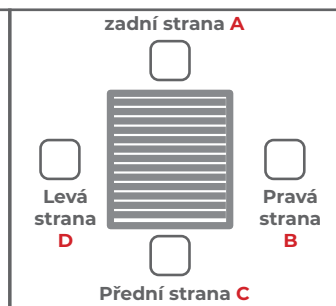

## Modulární systém?

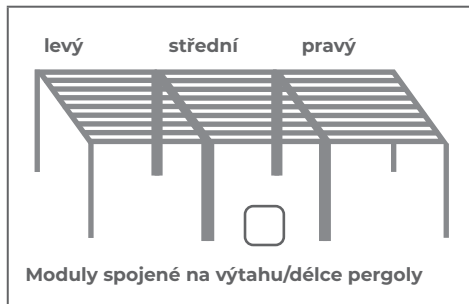
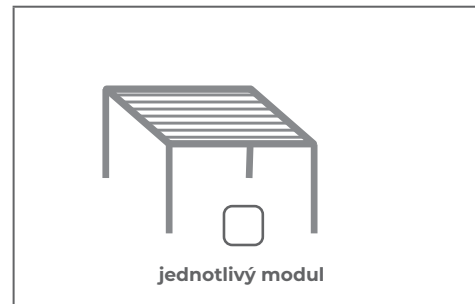

## 4. Barvy

profilů	lamely
<input type="checkbox"/> Ral 9016 mat	<input type="checkbox"/>
<input type="checkbox"/> FSM 71319 struktura	<input type="checkbox"/>
<input type="checkbox"/> RAL 7016 mat	<input type="checkbox"/>
Jiná barva RAL* profilů	
<input type="text"/>	
Jiná barva RAL* lamel	
<input type="text"/>	

\* za příplatek

## 5. Barvy krytu odtoku

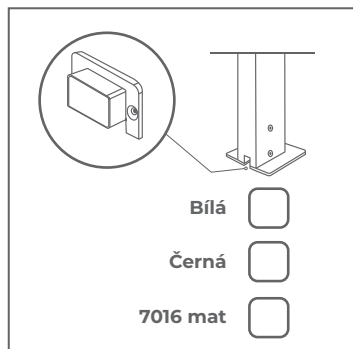

## 6. Směr otevírání lamel

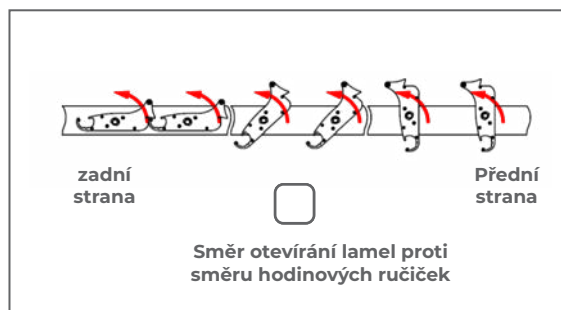

## 7. Sklon střechy

Rovná střecha

Šikmá střecha směrem K MOTORU

Šikmá střecha směrem OD motoru\*

\* standardně šikmá střecha směrem OD motoru

\*\* Příčný sklon 20 mm pro konce střechy

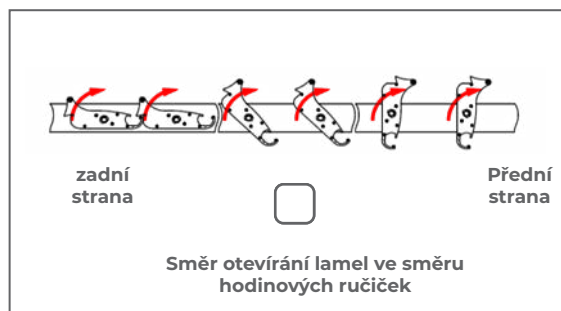

## 8. Patky:

### Patky bez odtoku

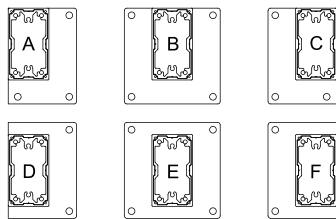

### Patky s odtokem

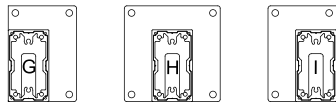

#### SMĚR ODTOKU VODY

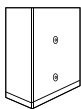

Z-ZAPUŠTĚNÁ PATKA

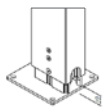

R-NASTAVITELNÁ PATKA

## 9. Napište typ patky do příslušných bílých rubrik pro každý objednaný modul (max. 4 na jednom formuláři).

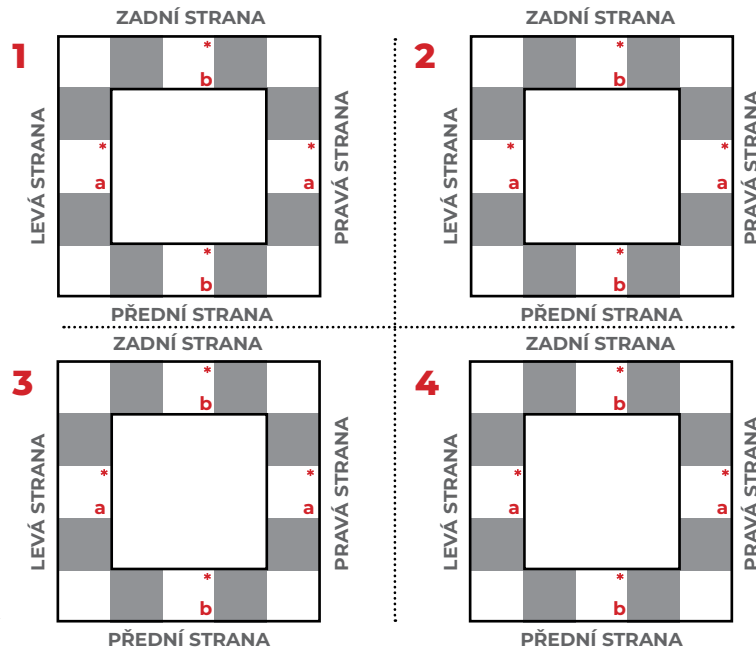

\*DODATEČNÉ SLOUPY (BEZ ODVODNĚNÍ) ZA PŘÍPLATEK

#### UMÍSTĚNÍ DODATEČNÝCH SLOUPŮ

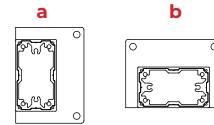

\*\*\* VZDÁLENOST MEZI SLOUPY LEVÝ A PRÁVÝ MEZISLOUPEK, VŮLE K ZADNÍMU SLOUPKU

MEZILEHLÉ SLOUPY PŘEDNÍ A ZADNÍ, VŮLE K LEVÉMU SLOUPKU



U STĚNOVÉ VERZE BEZ NAPŘ. ZADNÍCH SLOUPKŮ JE VZDÁLENOST MĚŘENÁ OD MEZISLOUPKU KE KONCI PERGOLY.

## 10. Rozměry

l.p	Šířka max. 4000 mm	Výťah/Délka max. 7000 mm	Světlá výška max. 2800 mm	Strana motoru levá/pravá	Strana pro upevnění na stěnu levá/ pravá přední/ zadní	Odtoková strana levá/ pravá přední/ zadní	Modul: 1. Jednotlivý 2. Levý/střední/pravý 3. Přední/střední/zadní	Mezisloupec levá/pravá přední/zadní	mezisloupec Symetrický  nebo uveďte vzdálenost od mezilehlého sloupu ***
1									
2									
3									
4									

## 11. Ovládání

- Motor Picolo 230V 0-90°  
 Somfy slim RTS  
 Dálkový ovladač 5k RTS  
 Somfy slim IO  
 Dálkový ovladač 5k IO  
 Elero Combio 868  
 Dálkový ovladač 5k Elero  
 Motor Pergola 24V 0-120°  
 Somfy IO Louver  
 Dálkový ovladač 5k IO

## 12. Osvětlení LED

- LED pásek po vnitřním obvodu pergoly (4000-4500K)  
 Světelné body v lamelách\* 3300K

\* Rádiový přijímač kompatibilní s vybraním ovládáním v ceně

## 12. Ovládání LED

- Mi light + Pilot (Zahrnuto v ceně)  
 Somfy white Led Receiver IO  
 Somfy Lighting Slim Receiver RTS  
 Elero Combio 868 LI

## 13. Montáž napájecího zdroje LED, výběr sloupu



Dodatečná automatika Dálkové ovládání/senzory atd.

Adresa pro doručení

Poznámky:

Kupující prohlašuje, že ovládá český jazyk a rozumí prohlášením učiněným a přijatým v českém jazyce. Rozumí své objednávce, přečetl si Všeobecné obchodní podmínky, Všeobecné záruční podmínky, technická a provozní dokumentace a prohlášení o vlastnostech a souhlasí s nimi. Pro venkovní systémy platí Prohlášení o shodě pro motorové systémy a Informace pro instalaci bezpečnostních prvků pro vnitřní řetězové a šňůrové systémy, které jsou k dispozici na adrese: [www.selt.com/dte-cz](http://www.selt.com/dte-cz)

Signature

Objednavatel

Datum